

nihonsafety
Challenge to the Dream

機能性と居住性のデュアルスペック
ユニットハウス



■ レンタル・販売

 **日本セイフティー株式会社**

<http://www.nihonsafety.com>

本社	〒102-0082 東京都千代田区一番町21番地 一番町東急ビル11F
東日本第1営業部	TEL.03-6369-2221 FAX.03-6369-2220
東日本第2営業部	TEL.03-6369-2222 FAX.03-6369-2230
ラップホン事業部	TEL.03-6369-2223 FAX.03-6369-2228
大阪支店	〒541-0053 大阪市中央区本町4丁目5-16 本町スクエアビルII
営業部	TEL.06-6260-1122 FAX.06-6260-1123
東北支店	〒989-1503 宮城県柴田郡川崎町川内北川原山228-5
	TEL.0224-85-2331 FAX.0224-84-2333
名古屋支店	〒496-0026 愛知県津島市唐臼町二ツ池60番地
	TEL.0567-33-0077 FAX.0567-33-0078
広島支店	〒731-0223 広島県広島市安佐北区可部南5丁目6番1号
	TEL.082-819-1877 FAX.082-819-1878
四国支店	〒761-8031 香川県高松市郷東町577番地5
	TEL.087-832-8181 FAX.087-832-8180
九州支店	〒811-2104 福岡県糟屋郡宇美町井野316番地585
	TEL.092-957-6812 FAX.092-957-6813
札幌営業所	〒001-0915 札幌市北区新琴似町574-2
	TEL.011-769-7631 FAX.011-769-7630
静岡営業所	〒421-0303 静岡県榛原郡吉田町片岡8番2
	TEL.0548-32-6661 FAX.0548-32-3456

■ 取扱い店



◆ カタログ掲載商品について
このカタログの掲載内容は、2022年10月1日現在のものです。製品改良のため、仕様及び
外観の一部を予告なく変更する場合があります。

 **日本セイフティー株式会社**

UNIT-2210-05

◆ 地域により取り扱いのない商品や色、サイズ、仕様が異なる場合がありますので、詳細は各担当にお問い合わせ下さい。◆

機能性と居住性のデュアルスペック

ユニットハウス

ユニットハウスは、工事現場やイベント会場などの使用環境に基づき開発されました。

機能性・居住性はもちろんのこと、美観にも優れています。



特長とメリット

自由な組み合わせが可能です。

単棟だけでなく連棟部材を活用し、ニーズに合わせてご利用いただけます。

移動や設置も簡単です。

本体下部にフォークポケットが付いているので、現場やイベント会場内での移動もフォークリフトで簡単に行えます。

優れた居住性を実現。

発泡ウレタンを注入した30mm厚の外壁パネルは、断熱性・遮音性に優れ、季節や場所を問わずいつでも快適にご利用いただけます。

高質感溢れる外観

外壁パネルは高質感溢れるエンボス鋼板仕上げとなっています。このエンボス加工により、壁面の強度を向上させるだけでなく、傷やへこみを目立ちにくくするという機能を兼ね備えています。

シンプルなノックダウン構造です。

組み立て簡単なノックダウン構造なので、窓・ドア等の自由なレイアウトが可能です。また着脱式の壁パネルは窓・ドア等の入れ替えや、パネルの破損時の入れ替えが簡単です。



■ 断熱性、遮音性に優れた発泡ウレタン注入外壁パネル



■ 組み立て簡単なノックダウン構造



■ フォークポケット付で設置や移動も簡単



■ 使いやすく、美しいユニットハウスの室内

ユニットハウスオプション

オプションツール



ブラインド



網戸

レイアウトフリーであらゆるご要望にお応えします。

連棟はもちろんのこと、窓・ドア・換気扇の位置など室内条件に合わせてレイアウトしていただけます。またご利用のユニットハウス内に、トイレ・シャワー・キッチン・更衣室・間仕切りなどのオプションパーツを用いて、サニタリー専用ブースとして使用することも可能です。



TM-20型をトイレ用ブースとして活用した例

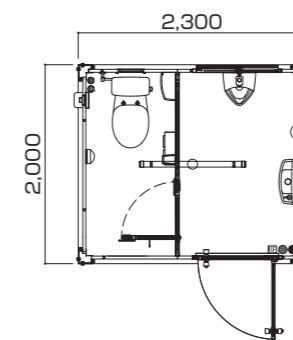
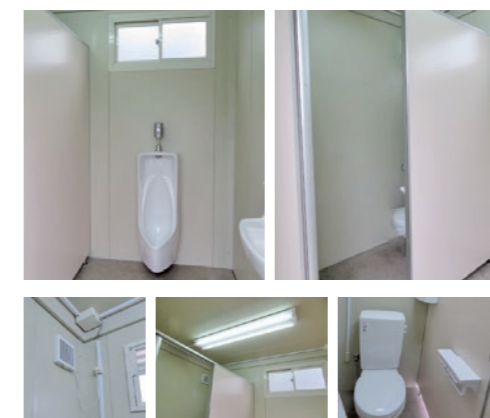

TM-36型を女性用仮設トイレとして活用した例

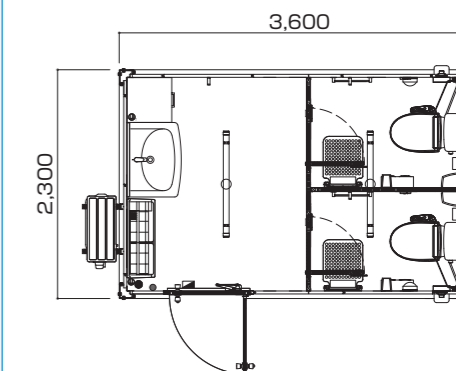

ユニットハウスの主な仕様

概略図

■ TM-20型

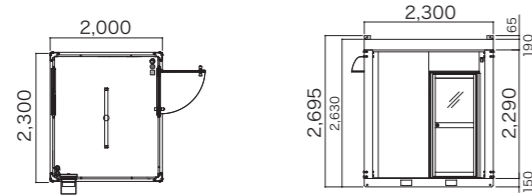

■ 妻側立面

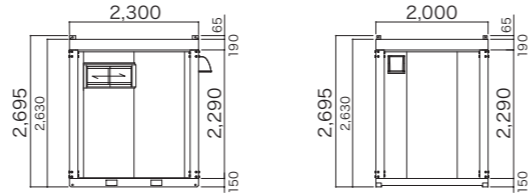

■ TM-36型

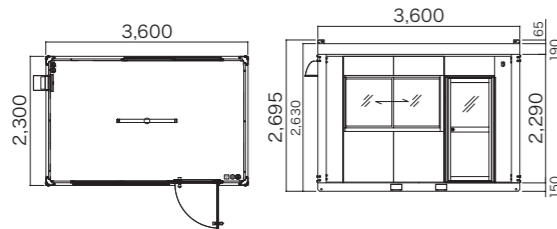

■ TM-45型

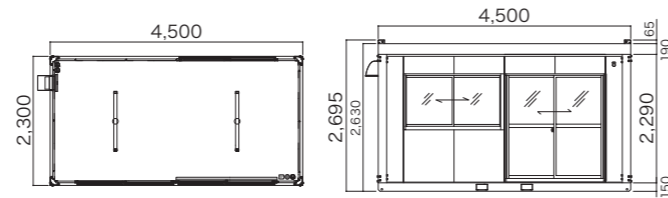

■ TM-54型

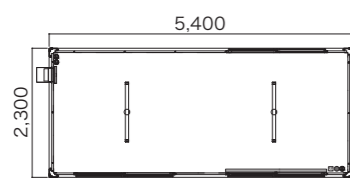

■ 妻側立面

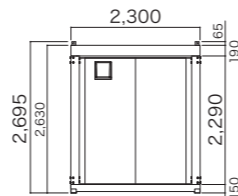

(36、45、54型共通)

矩計図

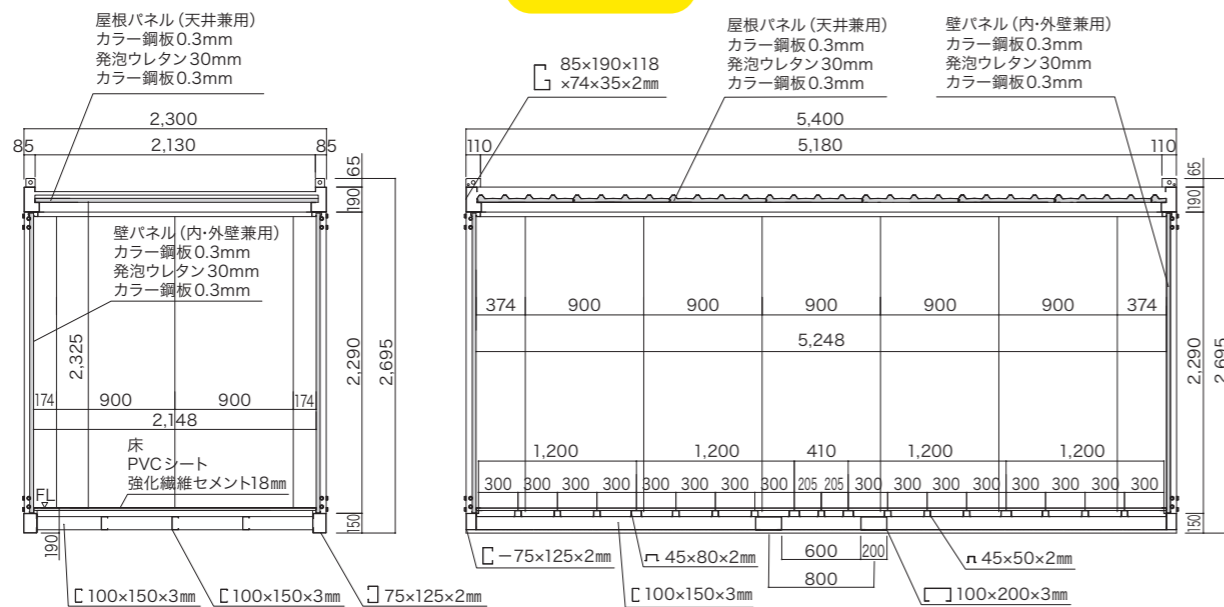

ユニットハウス用アンカー取付金具 (オプション販売品)

	単棟アンカー取付部材	2連棟アンカー取付部材
アンカー取付L金具	計4個 (左用2個・右用2個)	計8個 (左用4個・右用4個)
六角ボルトセット	M16×L35・4セット (ナット・ワッシャ付)	M16×L50・2セット (ナット・ワッシャ付) M16×L35・4セット (ナット・ワッシャ付)
アンカーボルトセット	M16×L100~200・4本 (ナット・ワッシャ付)	M16×L100~200・8本 (ナット・ワッシャ付)

■ アンカー取付L金具寸法図

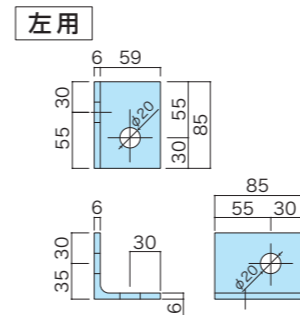

■ 設置図 (単棟/コーナー部)

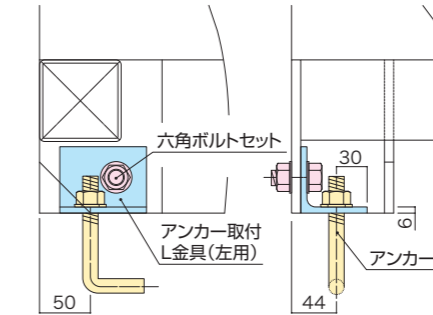

■ 設置図 (連棟部)

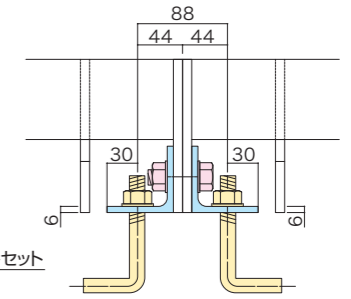

■ 単棟部アンカー取付イメージ



アンカー取付L金具 (右用) 使用

■ 連棟部アンカー取付イメージ

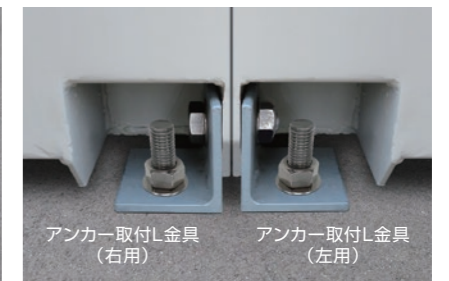

アンカー取付L金具 (右用) アンカー取付L金具 (左用)

	TM-20	TM-36	TM-45	TM-54
坪数	1.4坪	2.5坪	3.1坪	3.8坪
幅	2,000mm (室内1,820mm)	3,600mm (室内3,420mm)	4,500mm (室内4,320mm)	5,400mm (室内5,220mm)
奥行き	2,300mm (室内2,120mm)			
全高	2,695mm			
室内高	2,326mm			
重量	780Kg	1,090Kg	1,260Kg	1,390Kg
運搬可能車両	4t車	4t車	4t車	4t車
骨組構造	軽量形鋼・ノックダウン構造			
屋根	折板0.3t			
天井	両面カラー鋼板@0.3t 高圧ウレタン注入パネル30mm			
壁面パネル	両面カラー鋼板@0.3t 高圧ウレタン注入パネル30mm			
窓	アルミサッシ枠			
ドア	アルミサッシ枠ドア 又は 引違戸			
窓(ドア)ガラス	透明 t3mm			
床	強化繊維セメント18mm PVCシート			
LED照明	4,000 or 4,500lm (5,000K) × 1		4,000 or 4,500lm (5,000K) × 2	
安全ブレーカー	20A			
コンセント	2口×2 + 1口×1			
外線引込口	1ヶ所			
換気扇	1ヶ所			