

鉄骨用親綱斜め支柱に装着して昇降が安全にできる

安全ブロック吊下げ金具

特長

安全ブロックを取付けられる

鉄骨建て方時、橋梁工事などで柱の昇降時に使用する落下防止器具(安全ブロック)を親綱斜め支柱(当社指定品)に取付ける為のアタッチメント金具です。



移動の邪魔にならない

作業や移動の際、安全ブロックが鉄鋼上で邪魔になりません。

擦れの防止

安全ブロックのワイヤーベルトが鉄骨に当たりにくく、擦れを防止できます。

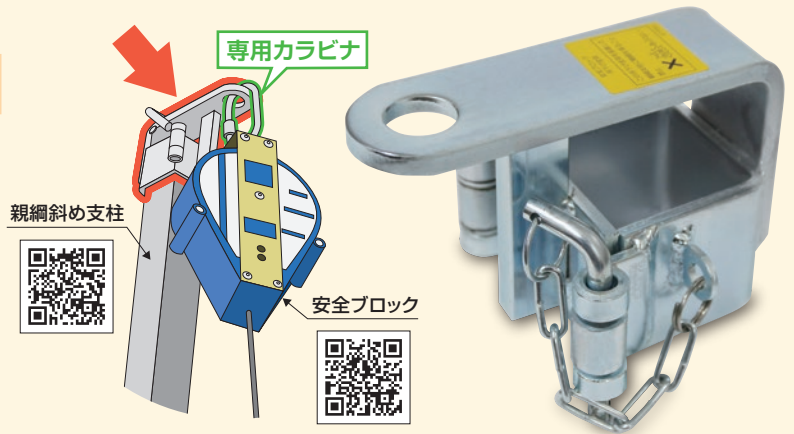
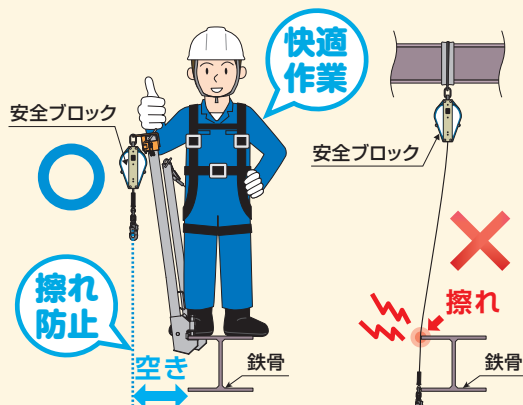

※安全ブロック・親綱斜め支柱は、当社指定品をご使用ください。

装着方法

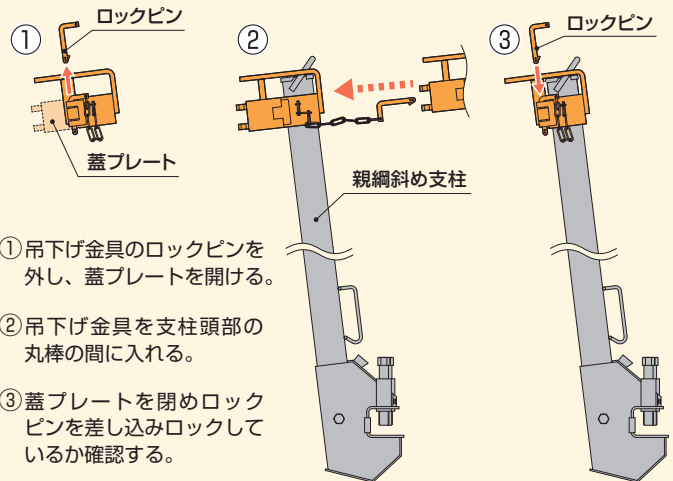

- ① 吊下げ金具のロックピンを外し、蓋プレートを開ける。
- ② 吊下げ金具を支柱頭部の丸棒の間に入れる。
- ③ 蓋プレートを閉めロックピンを差し込みロックしているか確認する。

寸法図

単位はmm

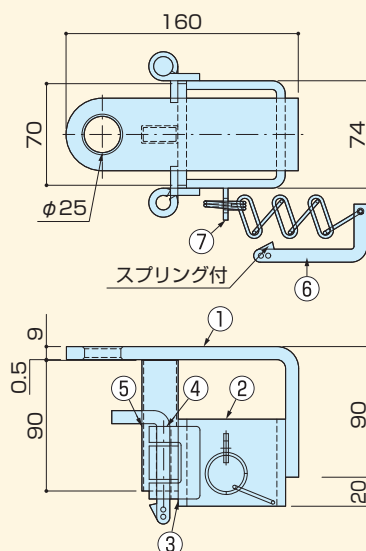

重量	約2.0kg
----	--------

- ① 安全ブロック取付プレート
- ② 親綱支柱固定部
- ③ 蓋プレート
- ④ ロック部・ヒンジ
- ⑤ 補強材
- ⑥ ロックピン
- ⑦ ロックピン取付プレート

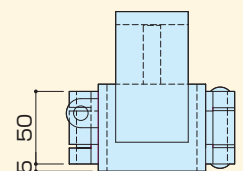

安全ブロック吊下げ金具

使用上の危険・注意・重要

危険

- ・ 組み合わせる安全ブロックはセーフティーブロックU型を使用してください。その他の製品は安全確認が取れていません。
- ・ 組み合わせる親綱斜め支柱はSK-9 20を使用してください。
- ・ 吊下げ金具を親綱斜め支柱に装着後、ロックピンで固定してピンが抜けないか確認してください。
- ・ セーフティーブロックU型は吊下げ金具にカラビナを直接装着してください。ロープ等で垂れ下がった状態ではセーフティーブロックU型が下に位置し作業者のフック架け替え作業が困難になります。
- ・ 作業床に移る際はセーフティーブロックU型のワイヤーが弛む前に墜落制止器具のフックを下から安全確保可能なもの（親綱等）に固定し上がってください。ワイヤーが弛んだ状態では墜落した場合垂下量も増え地上に激突する可能性があります。
- ・ 親綱斜め支柱に墜落制止器具を固定して登らないでください。親綱等に固定してください。
- ・ 吊下げ金具を装着した親綱斜め支柱に親綱を張らないでください。（親綱取付禁止）
- ・ 親綱斜め支柱のボルト締付トルク6kN・cm（60N・m）以上で締めこんでください。
- ・ 荷揚げ等に使用しないでください。支柱及び吊下げ金具が破壊する恐れがあります。
- ・ その他セーフティーブロックU型・親綱斜め支柱（SK-9 20）の使用基準を必ず守ってください。

注意

- ・ 本体を改造しないでください。本来の性能が損なわれる可能性があります。

重要

吊下げ金具に装着する安全ブロックはセーフティーブロックU型で確認しています。他の安全ブロックを装着した場合の確認試験は行っておりませんので、セーフティーブロックU型と組合わせてご使用してください。

安全ブロックのワイヤーロープが張った状態でハーネスのフックを他の支柱に張っている親綱に掛けて登ってください。

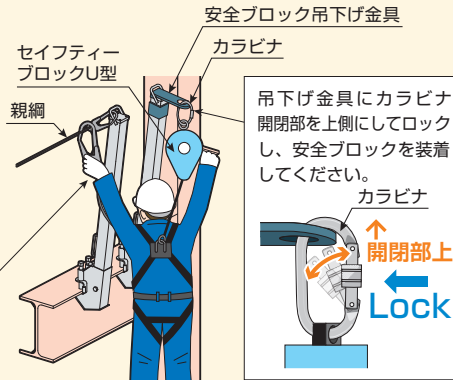

墜落制止器具のフックを親綱斜め支柱の取手等に固定しないでください。

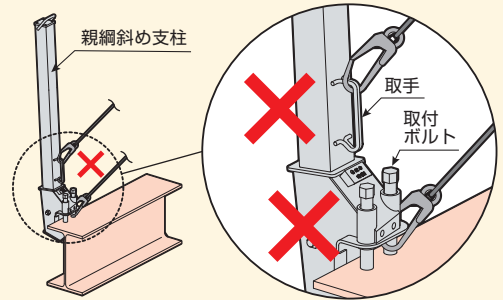

安全ブロックを取付けた支柱に親綱を張ることは厳禁。

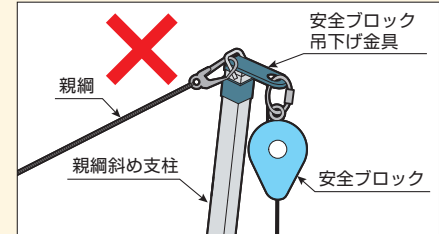

■ レンタル・販売



<http://www.nihonsafety.com>

本社	〒102-0082 東京都千代田区一番町21番地 一番町東急ビル11F
東日本第1営業部	TEL.03-6369-2221 FAX.03-6369-2220
東日本第2営業部	TEL.03-6369-2222 FAX.03-6369-2230
ラップホン事業部	TEL.03-6369-2223 FAX.03-6369-2228
大阪支店	〒541-0053 大阪市中央区本町4丁目5-16 本町スクエアビルII
営業部	TEL.06-6260-1122 FAX.06-6260-1123
東北支店	〒989-1503 宮城県柴田郡川崎町大字川内字七曲山63番地
	TEL.0224-85-2331 FAX.0224-84-2333
名古屋支店	〒496-0026 愛知県津島市唐白町二ツ池60番地
	TEL.0567-33-0077 FAX.0567-33-0078
広島支店	〒731-0223 広島県広島市安佐北区可部南5丁目6番1号
	TEL.082-819-1877 FAX.082-819-1878
四国支店	〒761-8031 香川県高松市郷東町577番地5
	TEL.087-832-8181 FAX.087-832-8180
九州支店	〒811-2104 福岡県糟屋郡宇美町井野316番地585
	TEL.092-957-6812 FAX.092-957-6813
札幌営業所	〒001-0915 札幌市北区新琴似町574-2
	TEL.011-769-7631 FAX.011-769-7630
静岡営業所	〒421-0303 静岡県榛原郡吉田町片岡8番2
	TEL.0548-32-6661 FAX.0548-32-3456

■ 取扱い店

◆ カタログ掲載商品について

このカタログの掲載内容は、2022年5月1日現在のものです。製品改良のため、仕様及び外観の一部を予告なく変更する場合があります。

◆ 地域により取り扱いのない商品や色、サイズ、仕様が異なる場合がありますので、詳細は各担当にお問い合わせ下さい。◆